

Montageanleitung

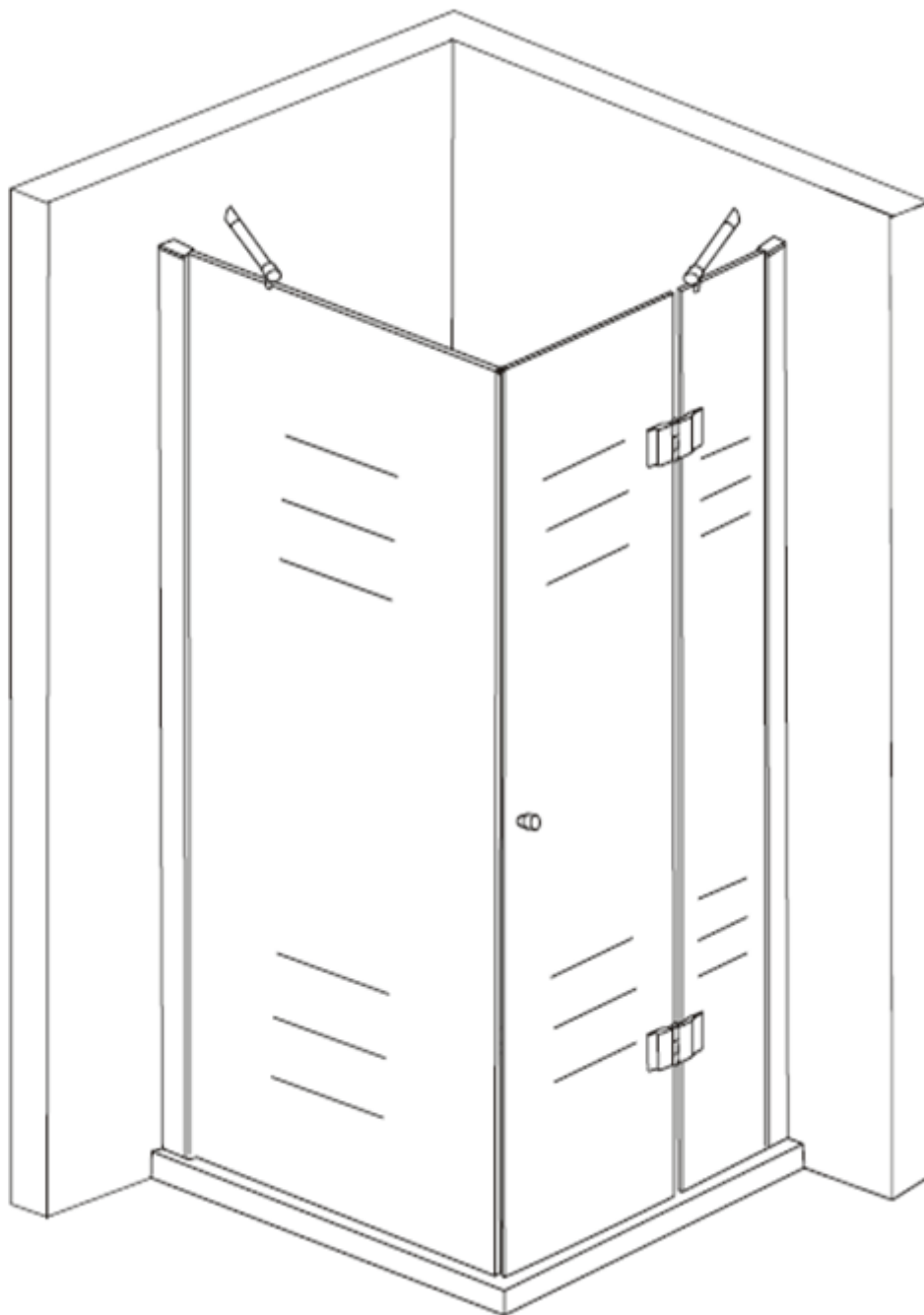

RoHS **CE** **ISO9001:2000**

Benötigtes Werkzeug

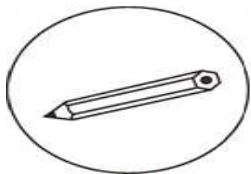

Bleistift

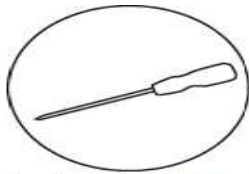

Schraubendreher(Kreuz)

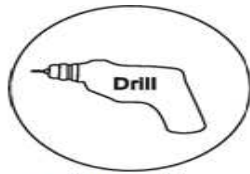

Bohrmaschine

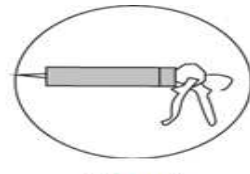

Silikongel

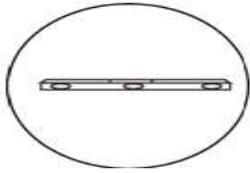

Wasserwaage

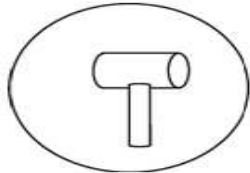

Gummihammer

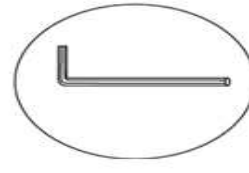

Imbusschlüssel

Teileliste

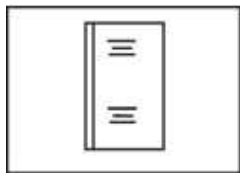

Glas-Wand

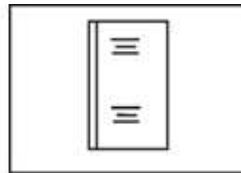

Glas-Wand

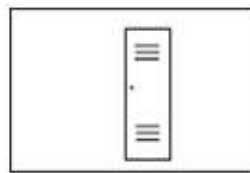

Glas-Tür



Profilschraube



Wandschraube

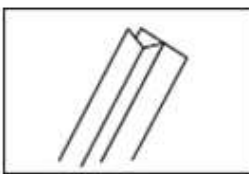

CT-8DST180

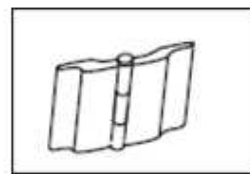

HY-3304



CT-8BMX90



PJ-4516

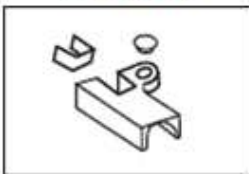

PJ-4527

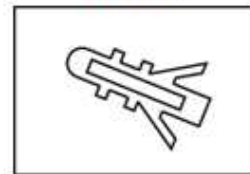

Wand-Dübel

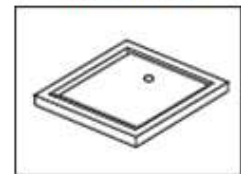

Duschtasse

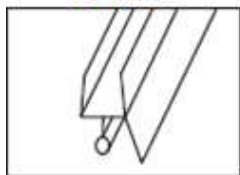

CT-8DSTQ

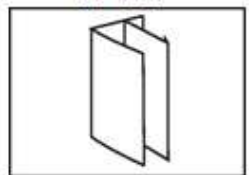

Wand-Profil

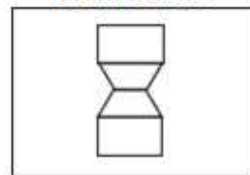

LS-1201

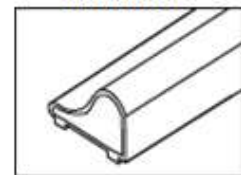

Schwallleiste

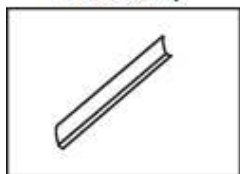

Profil-Abdeckung

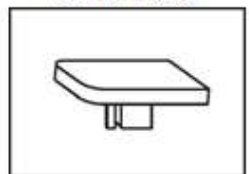

PJ-4509



PJ-4514/4515



PJ-4317

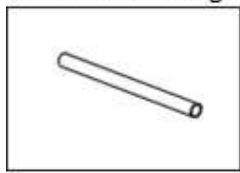

LG-2004

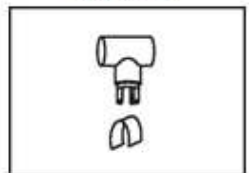

PJ-4416

Zeichnen Sie die Montagelinien an

Maße	Wandprofil	L1	L2
800 x 800 mm	Vorbohrung	770 mm	770 mm
900 x 900 mm	Vorbohrung	870 mm	870 mm
1000 x 1000 mm	Vorbohrung	970 mm	970 mm
900 x 750 mm	Vorbohrung	870 mm	720 mm
1000 x 800 mm	Vorbohrung	970 mm	770 mm
1200 x 800 mm	Vorbohrung	1170 mm	770 mm
1200 x 900 mm	Vorbohrung	1170 mm	870 mm

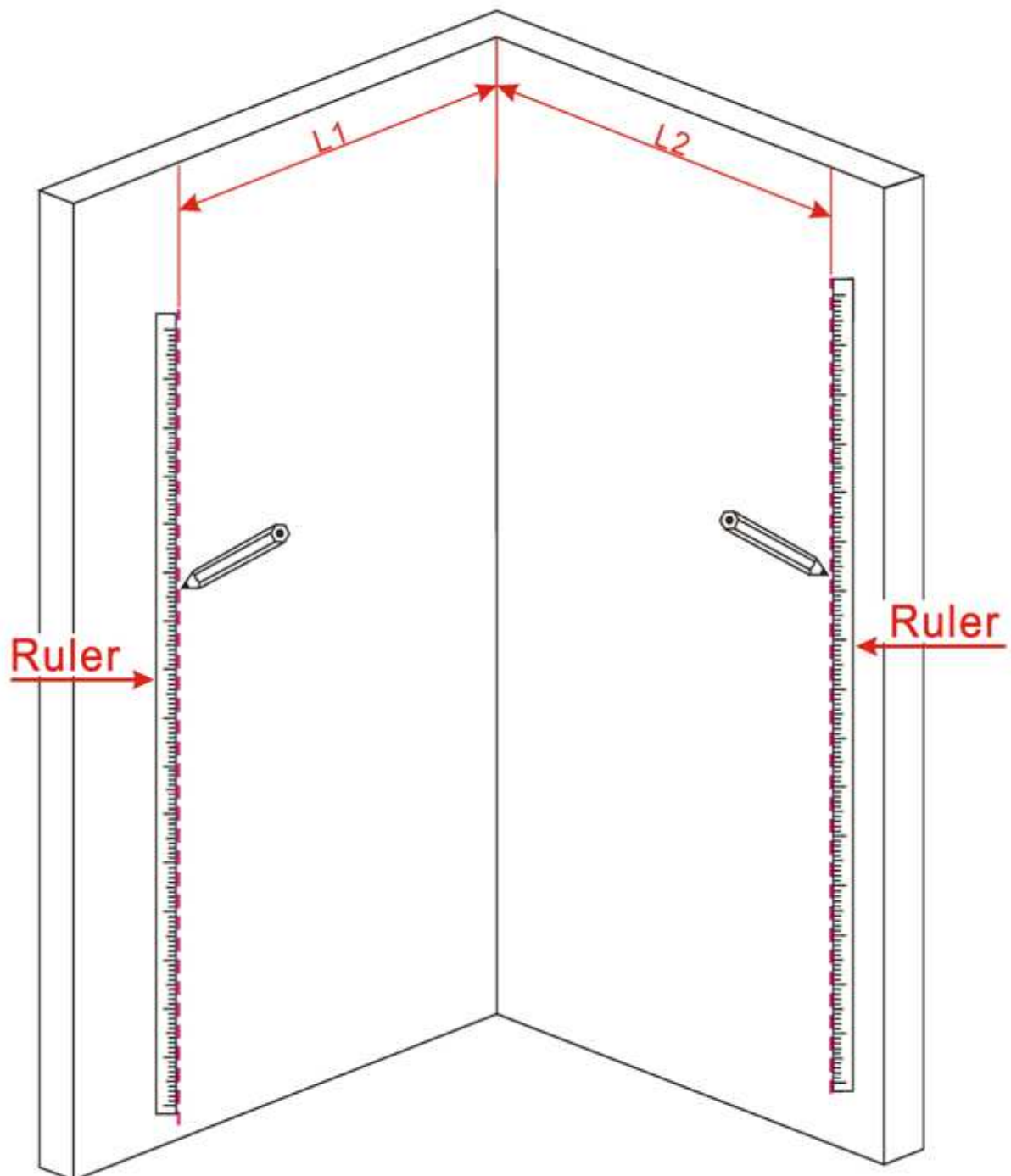

1. Platzieren Sie die Duschtasse mit Hilfe einer Wasserwaage
2. Stellen Sie die Wandprofile vertikal auf, die Vorbohrungen müssen sich auf der Montagelinie befinden, markieren Sie die Bohrlöcher
3. Bohren Sie an der Markierung und setzen Sie die Dübel in die Wand
4. Schrauben Sie die Profile an die Wand

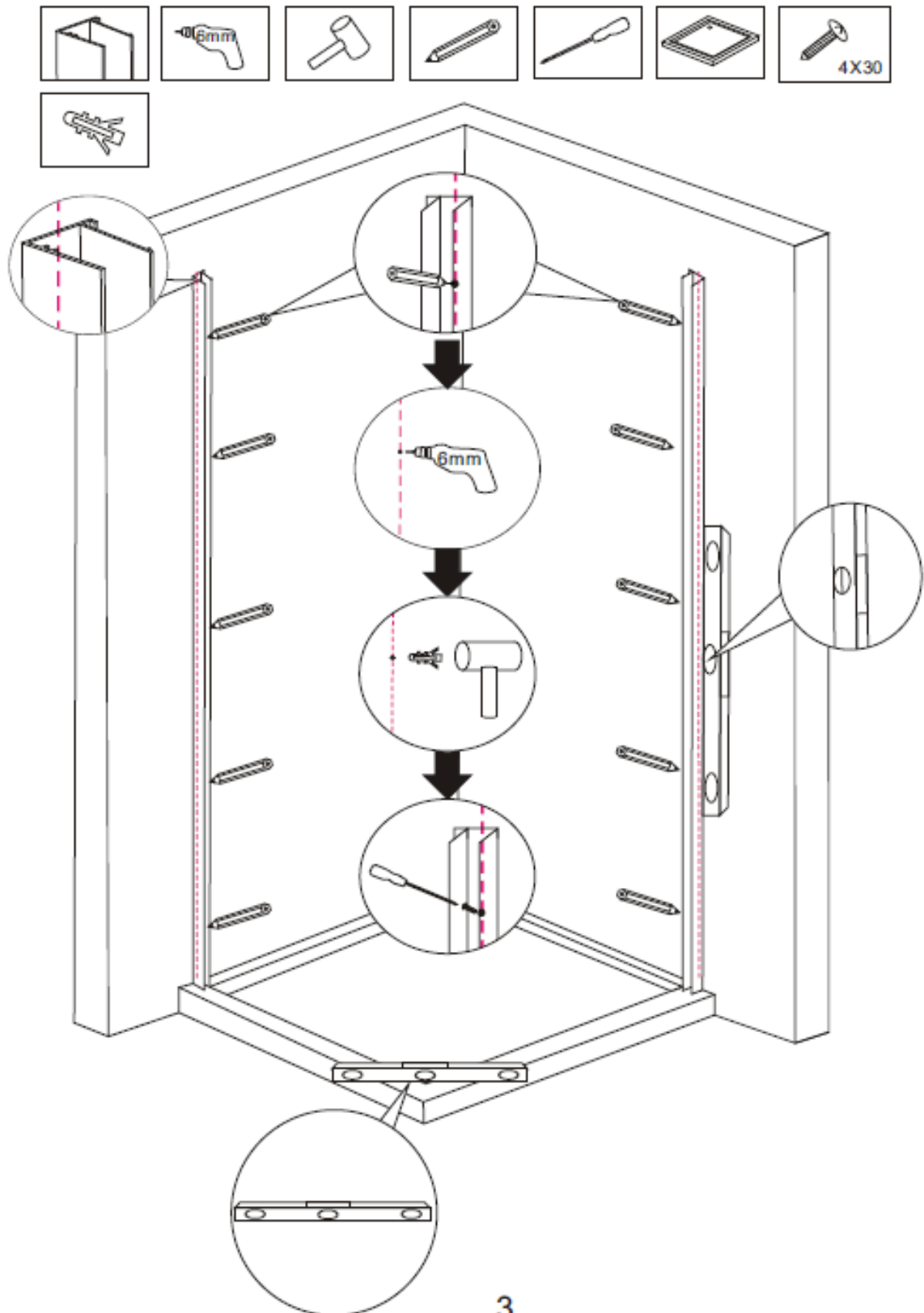

1. Bringen Sie gemäß nachfolgendem Bild die Magnetdichtungen und die Zwischendichtung an den jeweiligen Gläsern an
2. Passen Sie die untere Tür-Dichtung an, die Magnetleisten werden von oben auf „stoß“ gesenkt

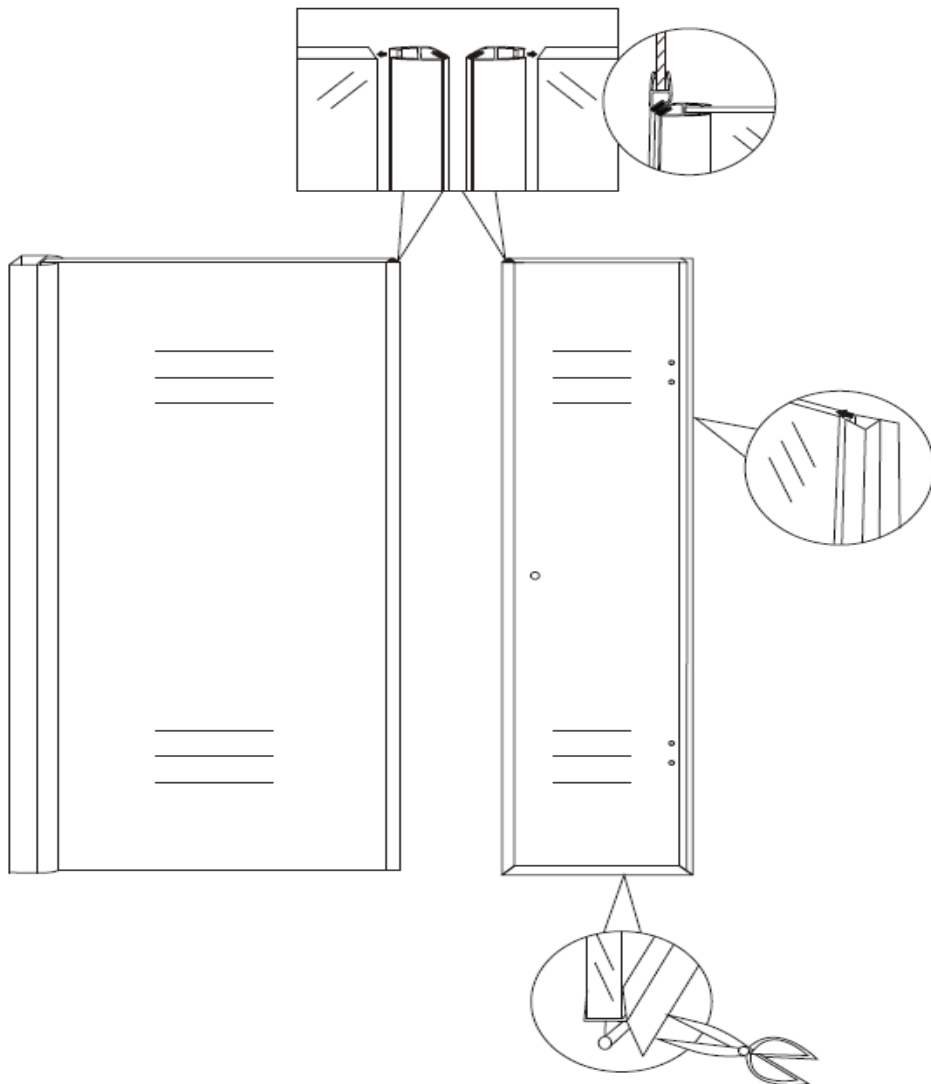
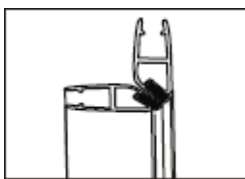
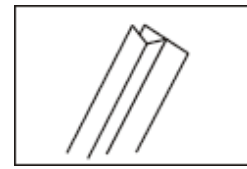
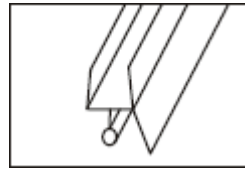
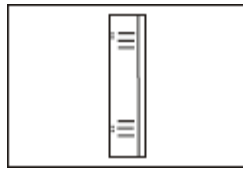
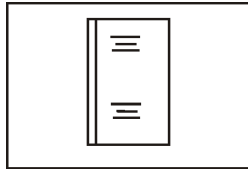

Führen Sie die feststehenden Glas-Elemente in die jeweiligen Wand-Profile (der Anschlag ist frei wählbar)

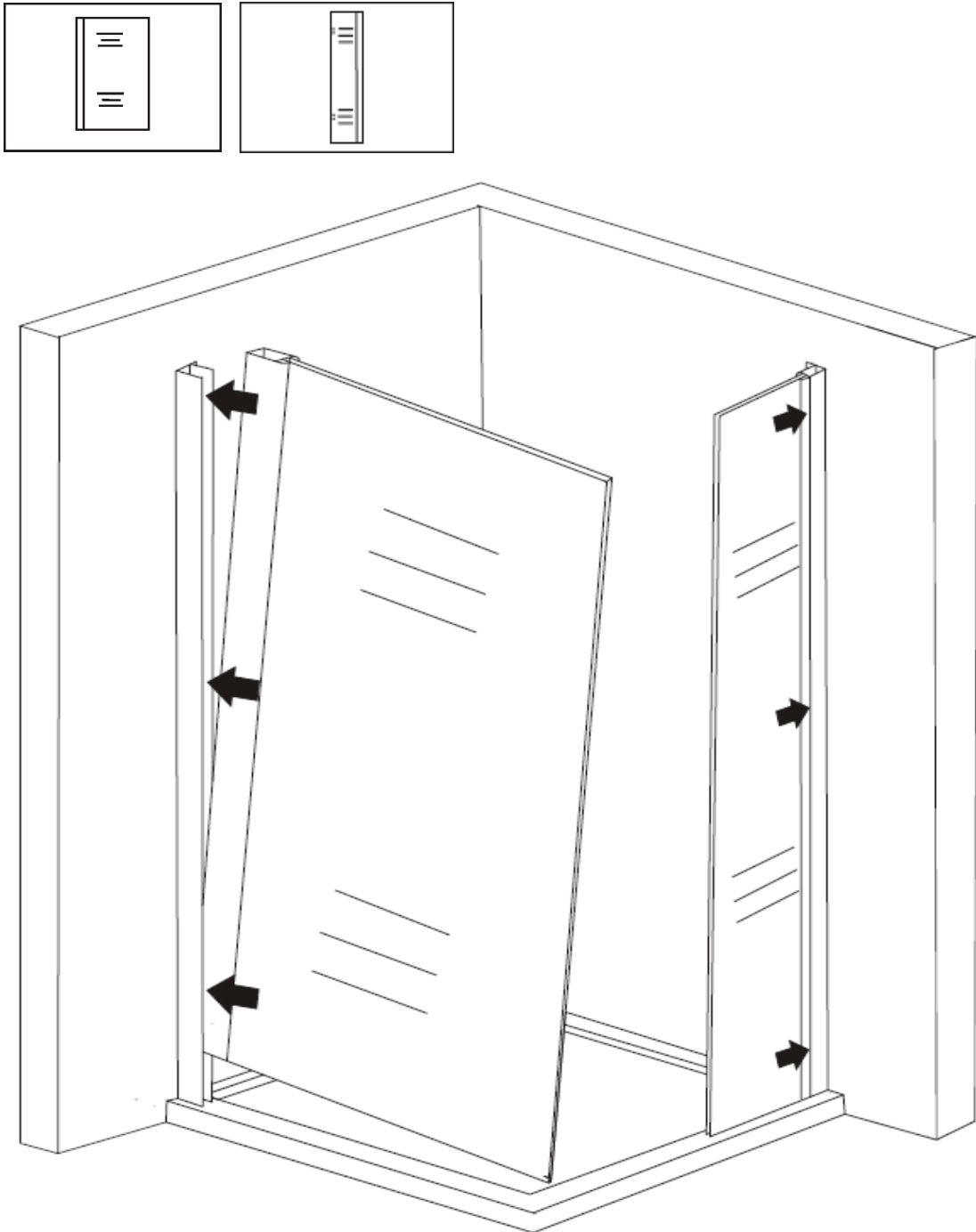

Bitte achten Sie beim aufstellen der Gläser immer auf eine weiche Unterlage bzw. lassen Sie den Kantenschutz am Glas



Schrauben Sie die Scharniere an das kleine feststehende Element gemäß Bild

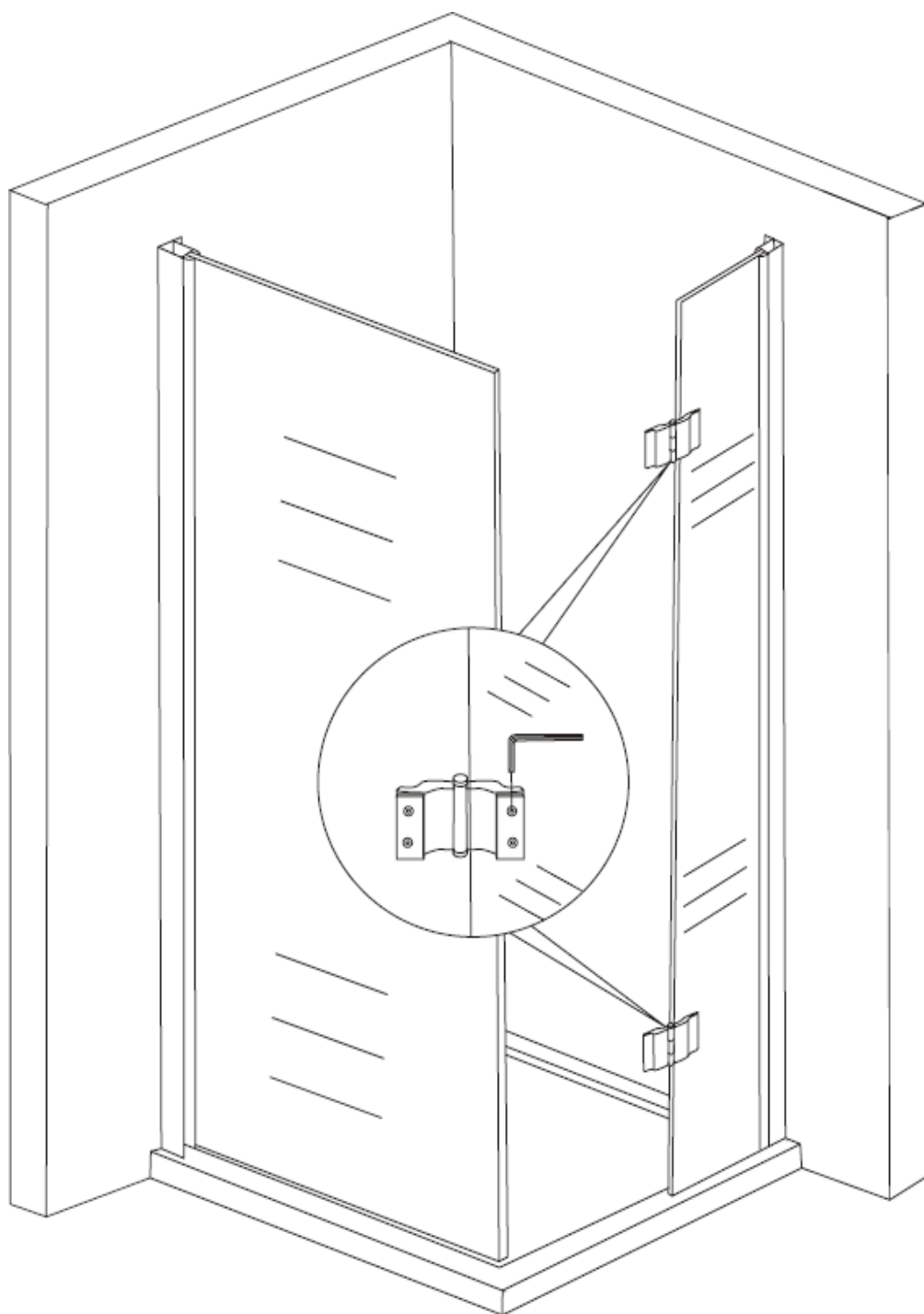
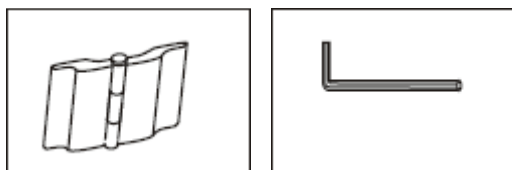

Verschrauben Sie das Tür-Glas mit den Scharnieren

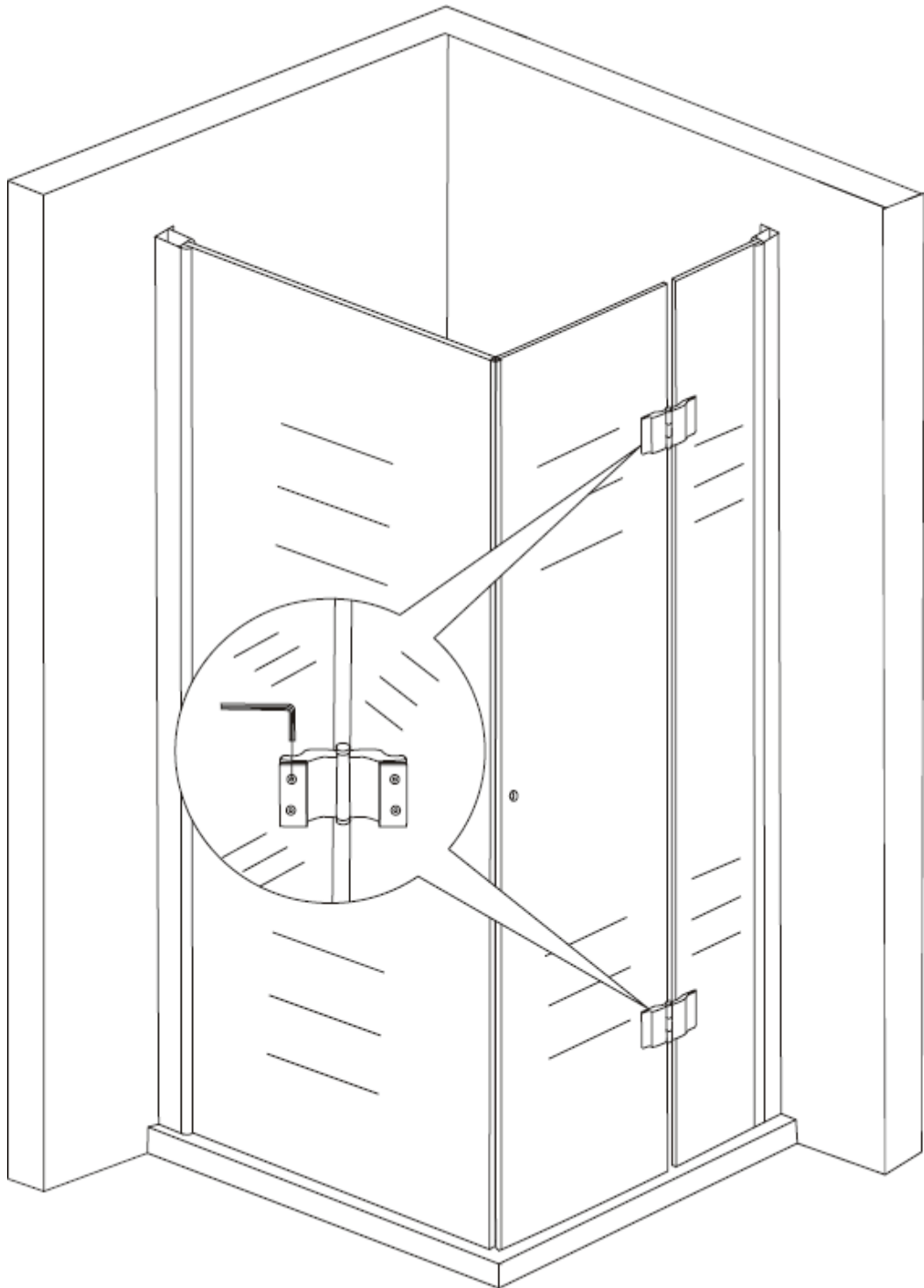
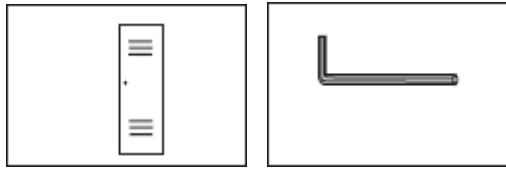

Installieren Sie die Stabilisationsstangen wie abgebildet

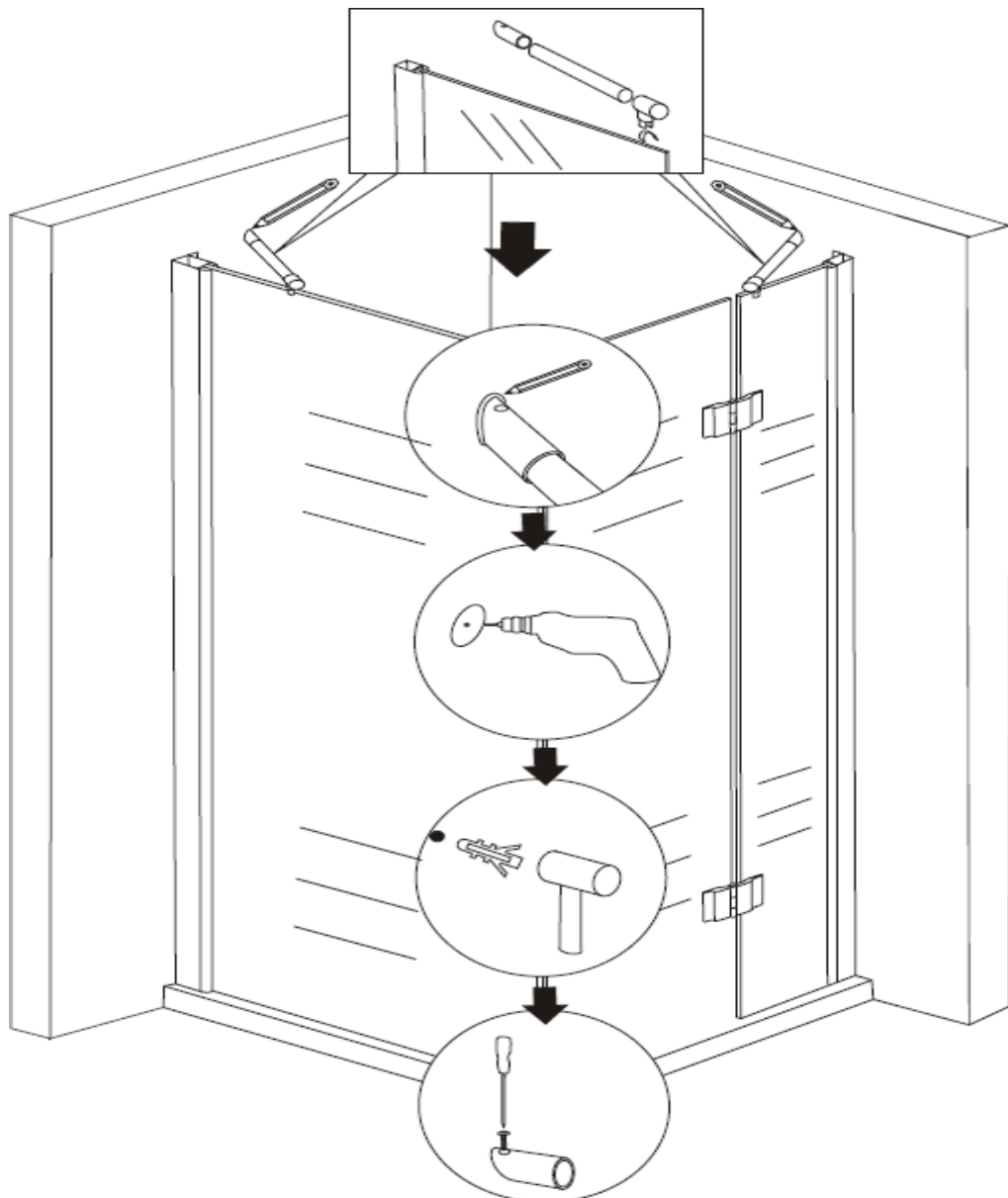
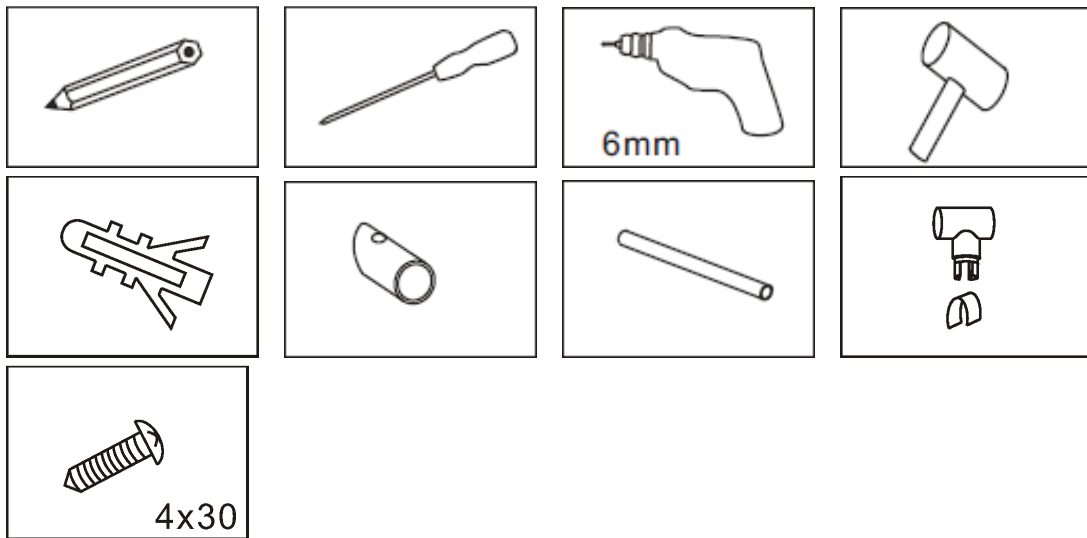

1. Bohren Sie an den vorgesehenen Stellen durch das Wandprofil und fixieren Sie die feststehenden Elemente gemäß dem nachfolgendem Bild
2. Bingen Sie die Abdeckleiste zwecks Verdeckung der Verschraubung an (wird ein geklinkt)

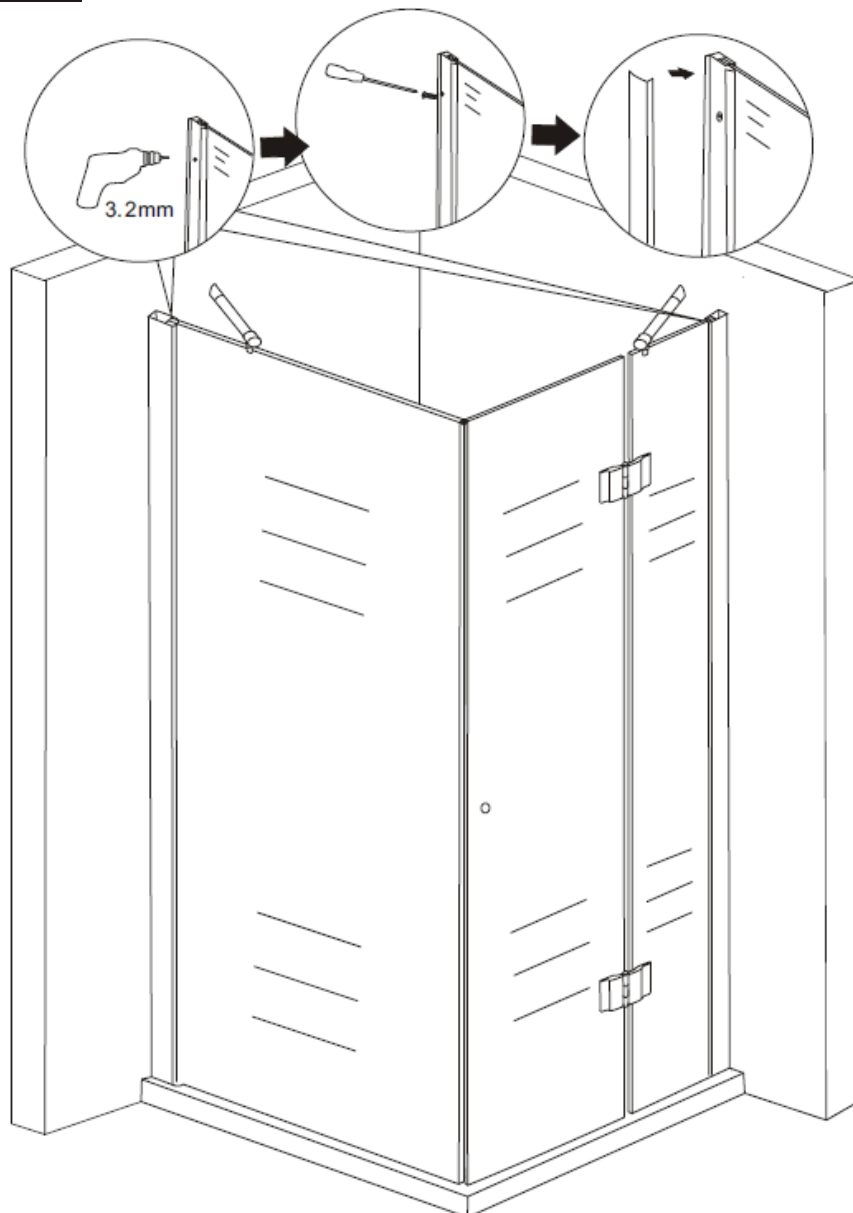
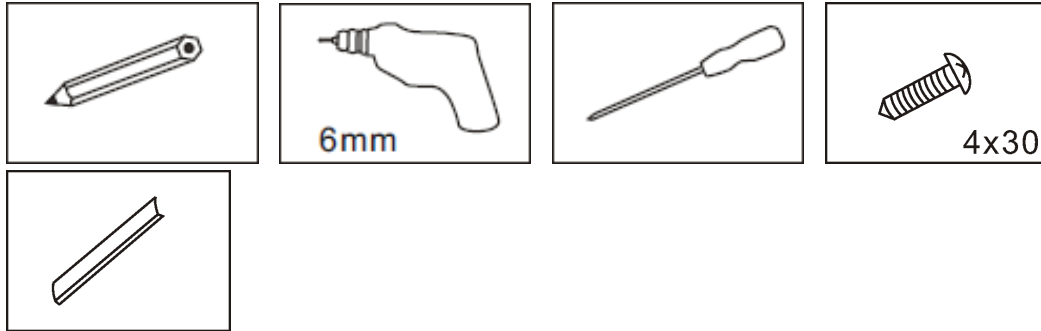

Kleben Sie die Schwalleiste entsprechend der Abbildung mittels Silikon vor der Tür auf die Duschwanne, ggf. auf den Fliesenboden

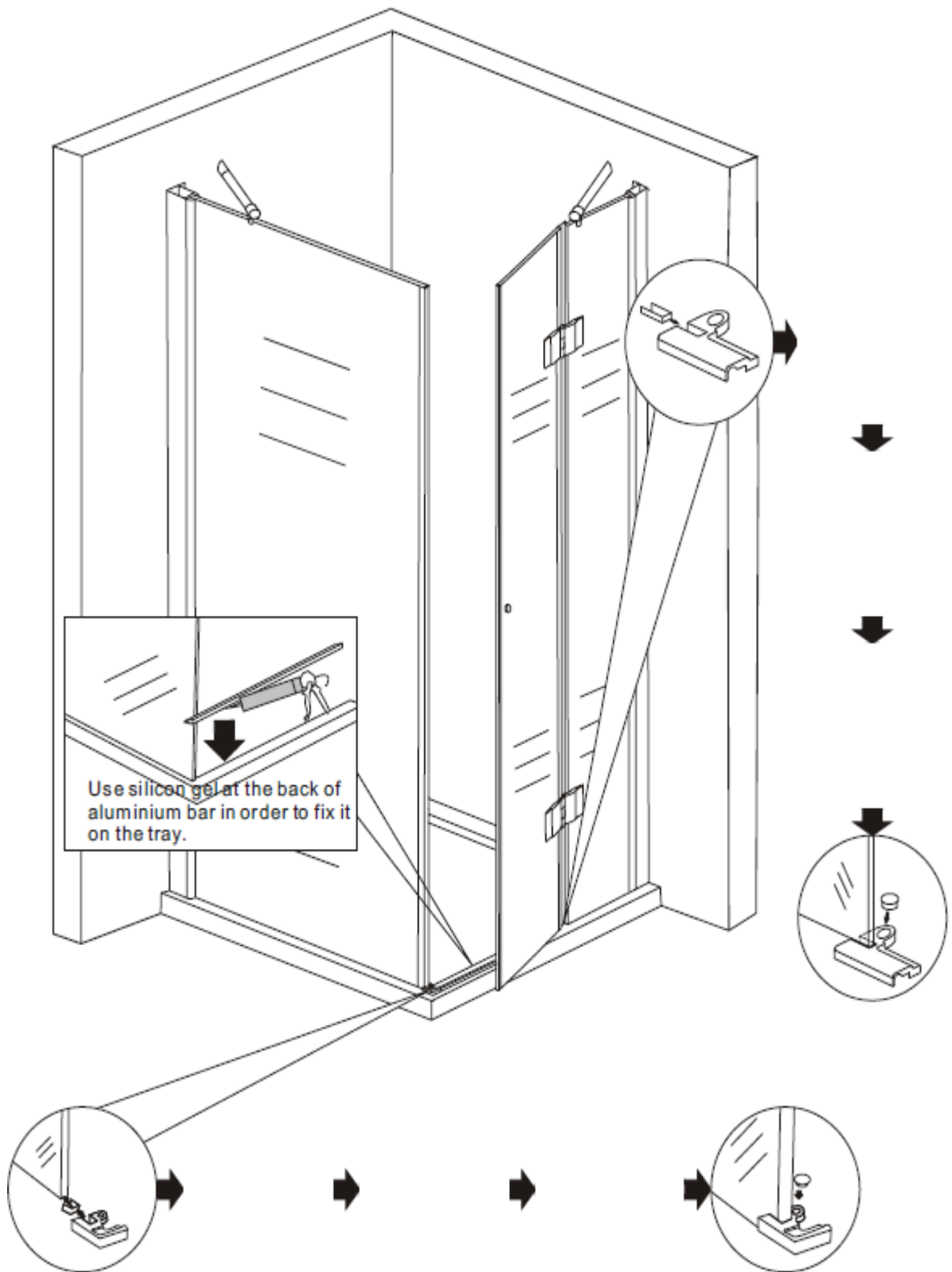

1. Installieren Sie die oberen Profil Abdeckungen entsprechend der Abbildung
2. Verschrauben Sie den Türknauf.
3. Versiegeln Sie die feststehenden Elemente mit Silikon sowie die Wandprofile von innen & außen

