

# Montageanleitung

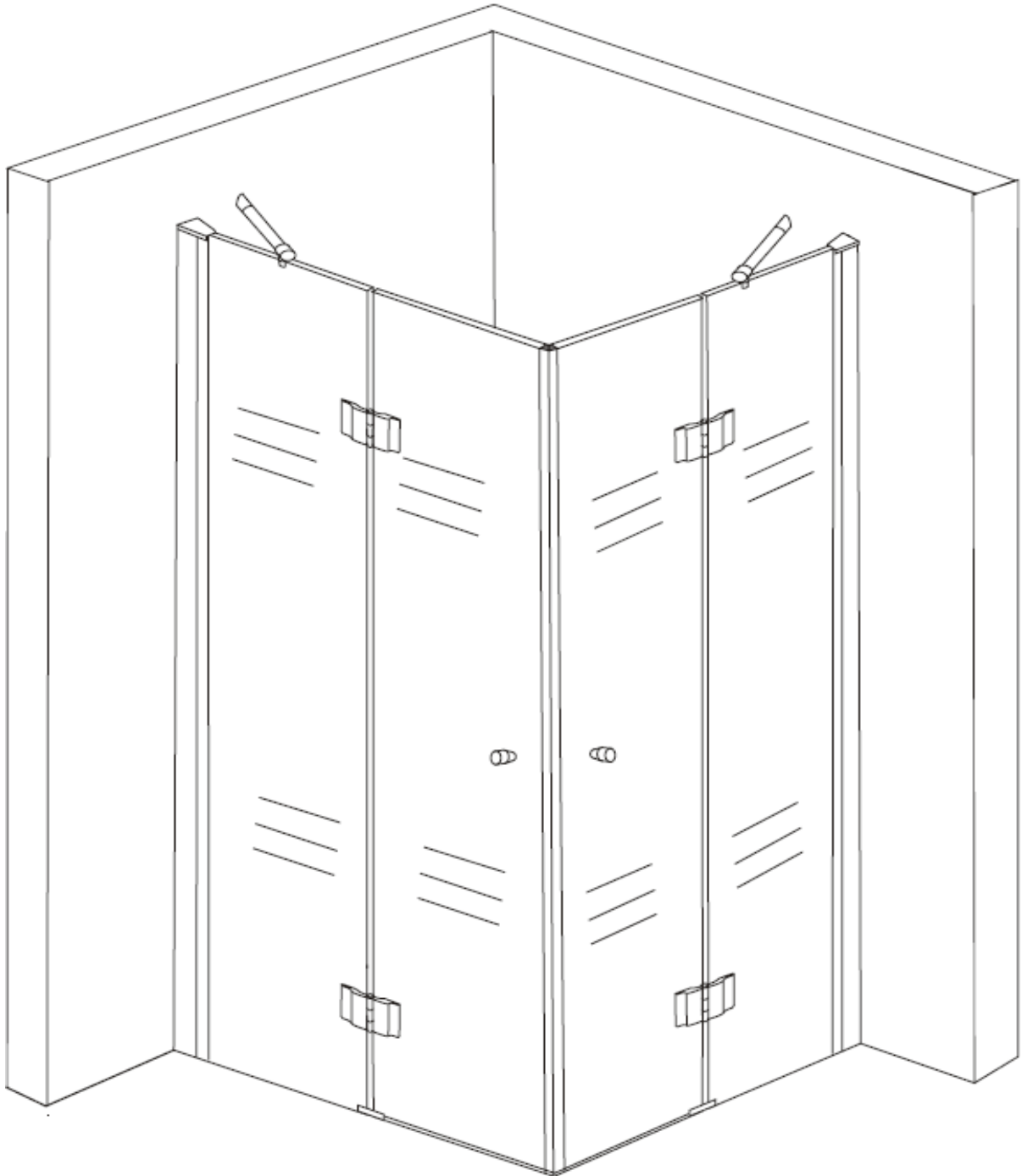

**RoHS** **CE** **ISO9001:2000**

## Benötigtes Werkzeug

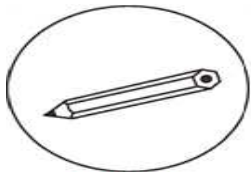

Bleistift

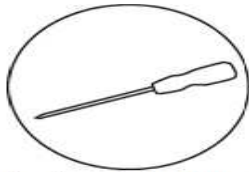

Schraubendreher(Kreuz)

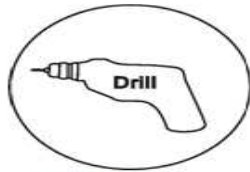

Bohrmaschine

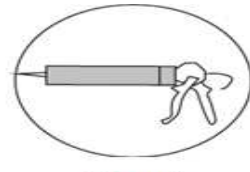

Silikongel

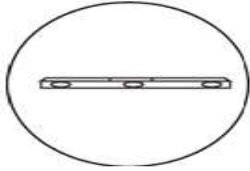

Wasserwaage

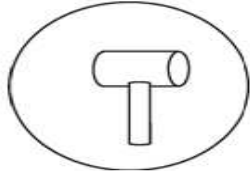

Gummihammer

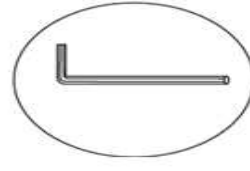

Imbusschlüssel

## Teileliste

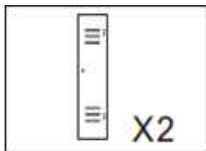

Glas-Tür X2

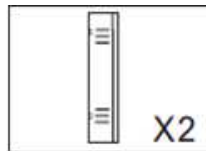

Wand-Glas X2



Profil-Schraube 4x12

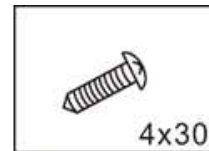

Wand-Schraube 4x30



CT-8DSTW180



CT-8BMX90



PJ-4579

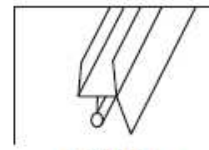

CT-8DSTQ

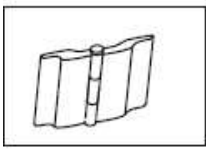

HY-3304

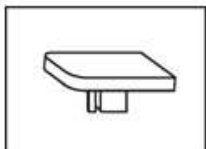

PJ-4509

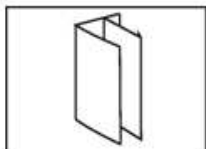

Wand-Profil

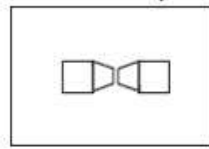

LS-1201

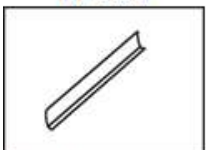

Profil-Abdeckung



Wanddübel

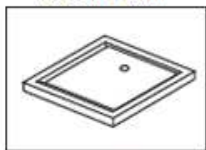

Duschtasse



PJ-4317



LG-2004

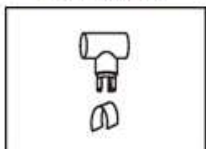

PJ-4416

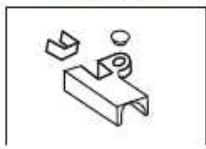

PJ-4527/4526(2X)

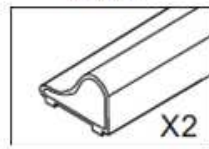

Schwallleiste X2

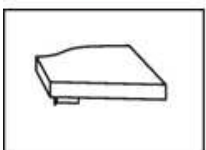

PJ-4514/4515

Markieren Sie die Montagelinien wie abgebildet

Maße	Wandprofil	L1	L2
1000 x 800	Vorbohrung	970	770
1000 x 900	Vorbohrung	970	870
1000 x 1000	Vorbohrung	970	970
1200 x 900	Vorbohrung	1170	870
1200 x 1000	Vorbohrung	1170	970
1200 x 1200	Vorbohrung	1170	1170

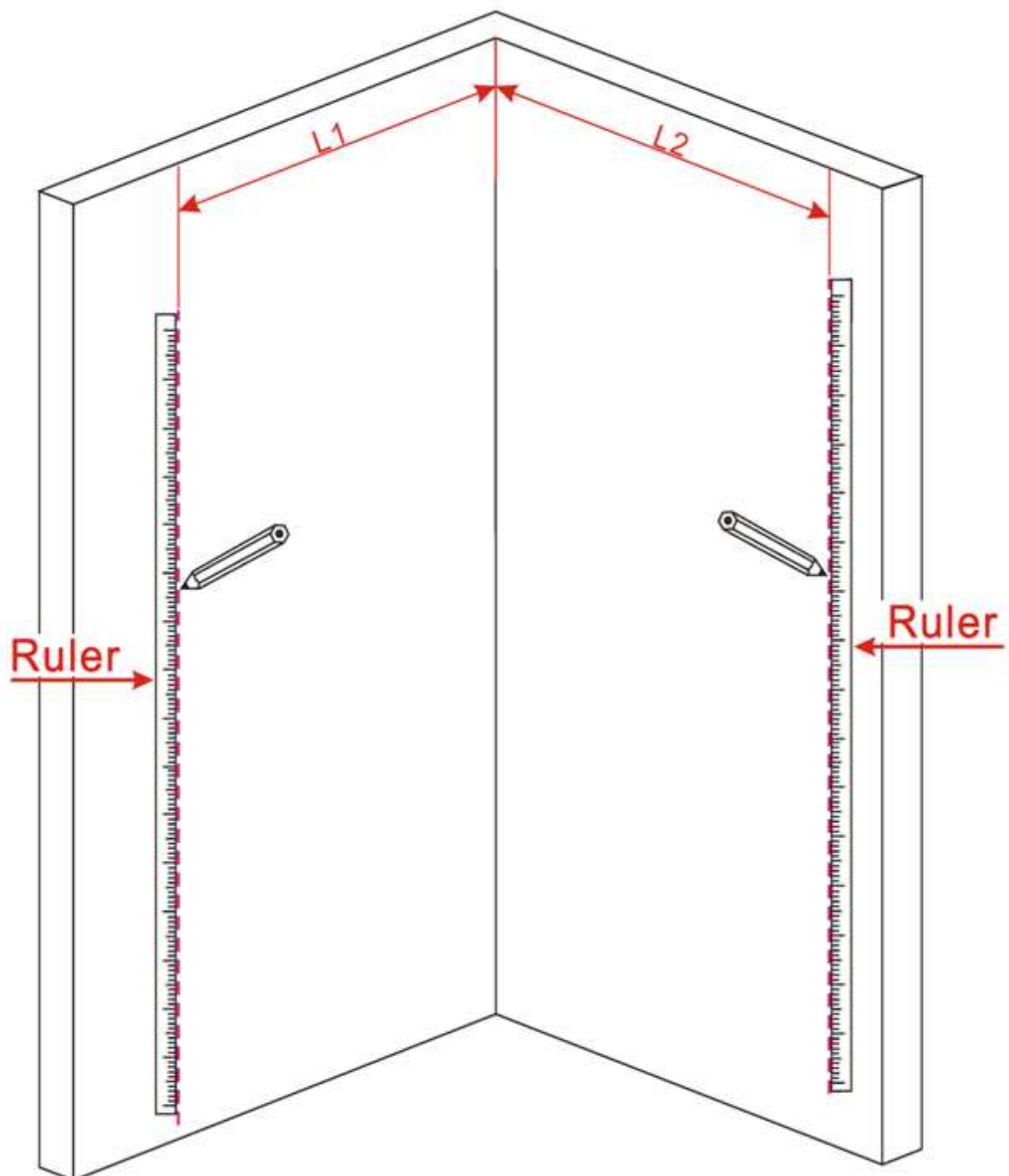

1. Stellen Sie zuerst die Duschwanne auf und bringen Sie die Wand-Profile vertikal an den vorgesehenen Stelle an, nehmen Sie eine Wasserwaage zur Hilfe
2. Markieren Sie die Bohr-Löcher (siehe Bild)
3. Bohren Sie an der Markierung und setzen Sie die Dübel in die Löcher
4. Schrauben Sie das U-Profil an die Wand

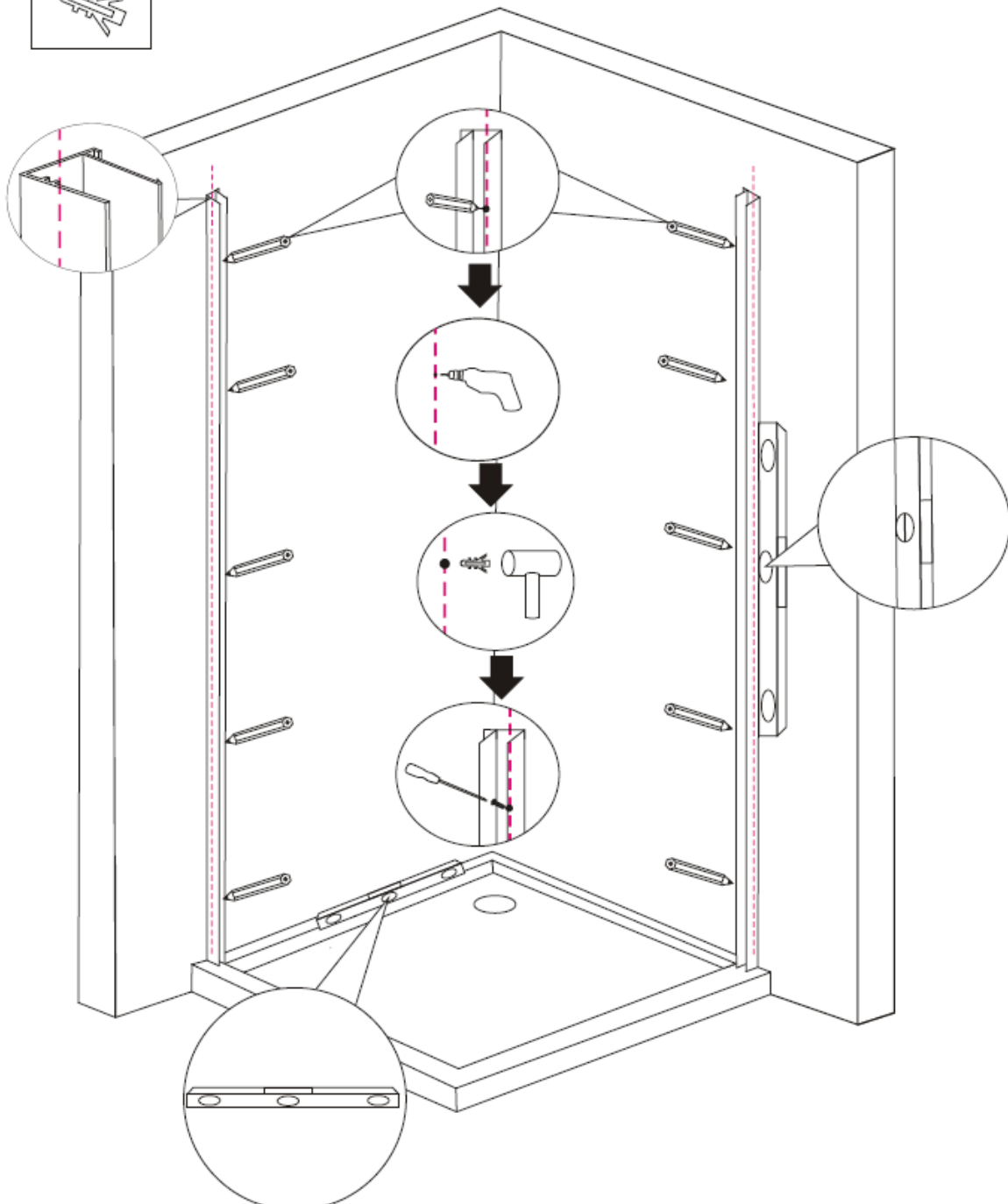
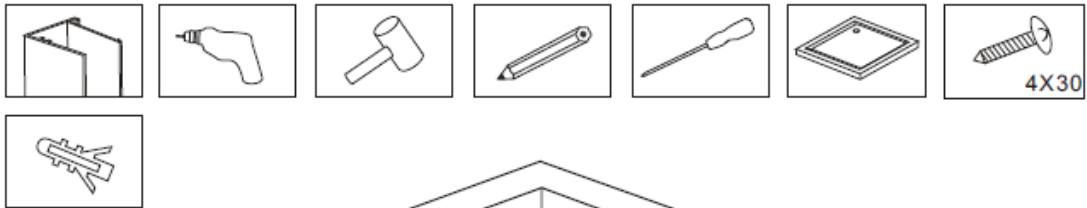

Führen Sie die feststehenden Glas-Elemente in die jeweiligen Wand-Profile

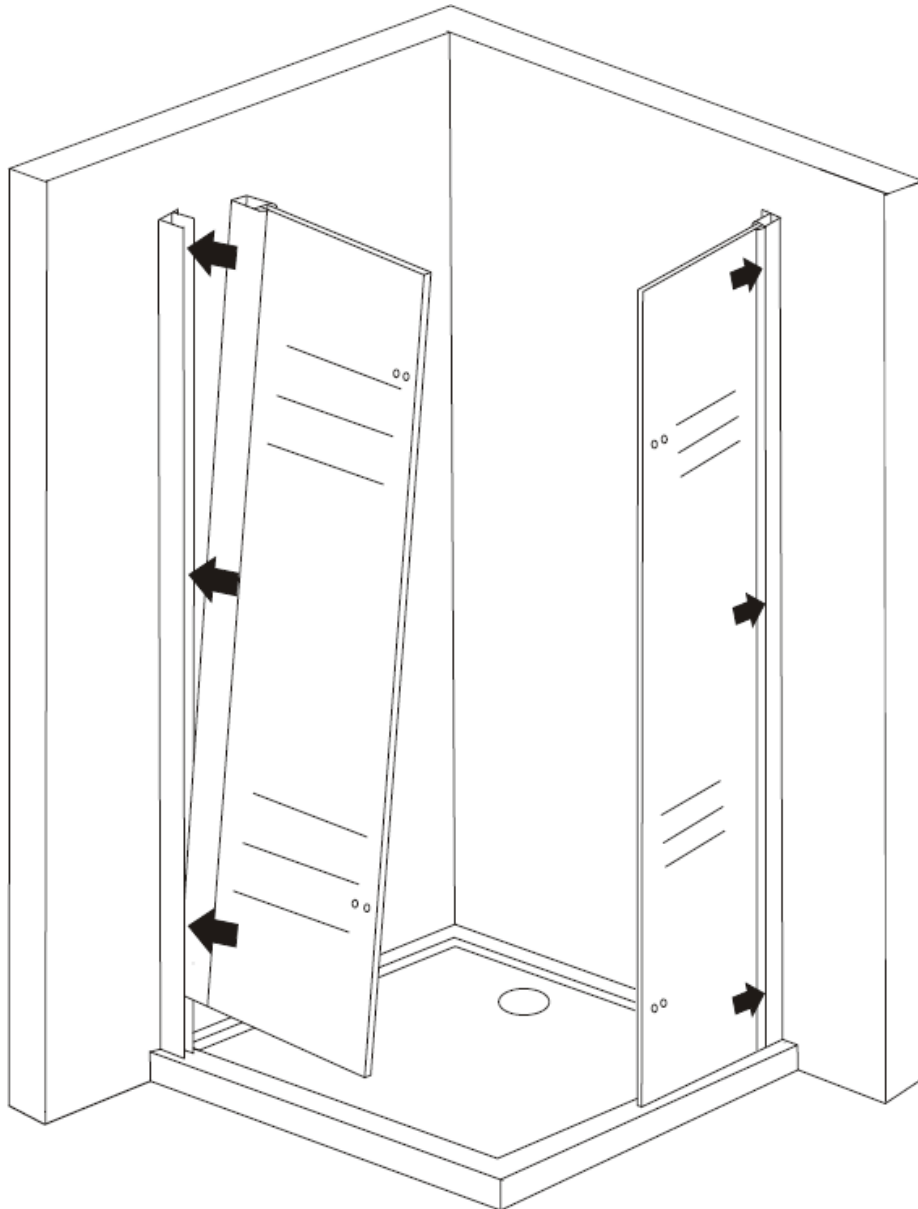
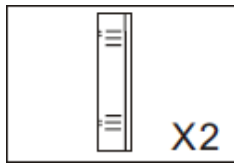

Bitte achten Sie beim aufstellen der Gläser immer auf eine weiche Unterlage bzw. lassen Sie den Kantenschutz am Glas



Verschrauben Sie die Scharniere an den feststehenden Glaselementen.

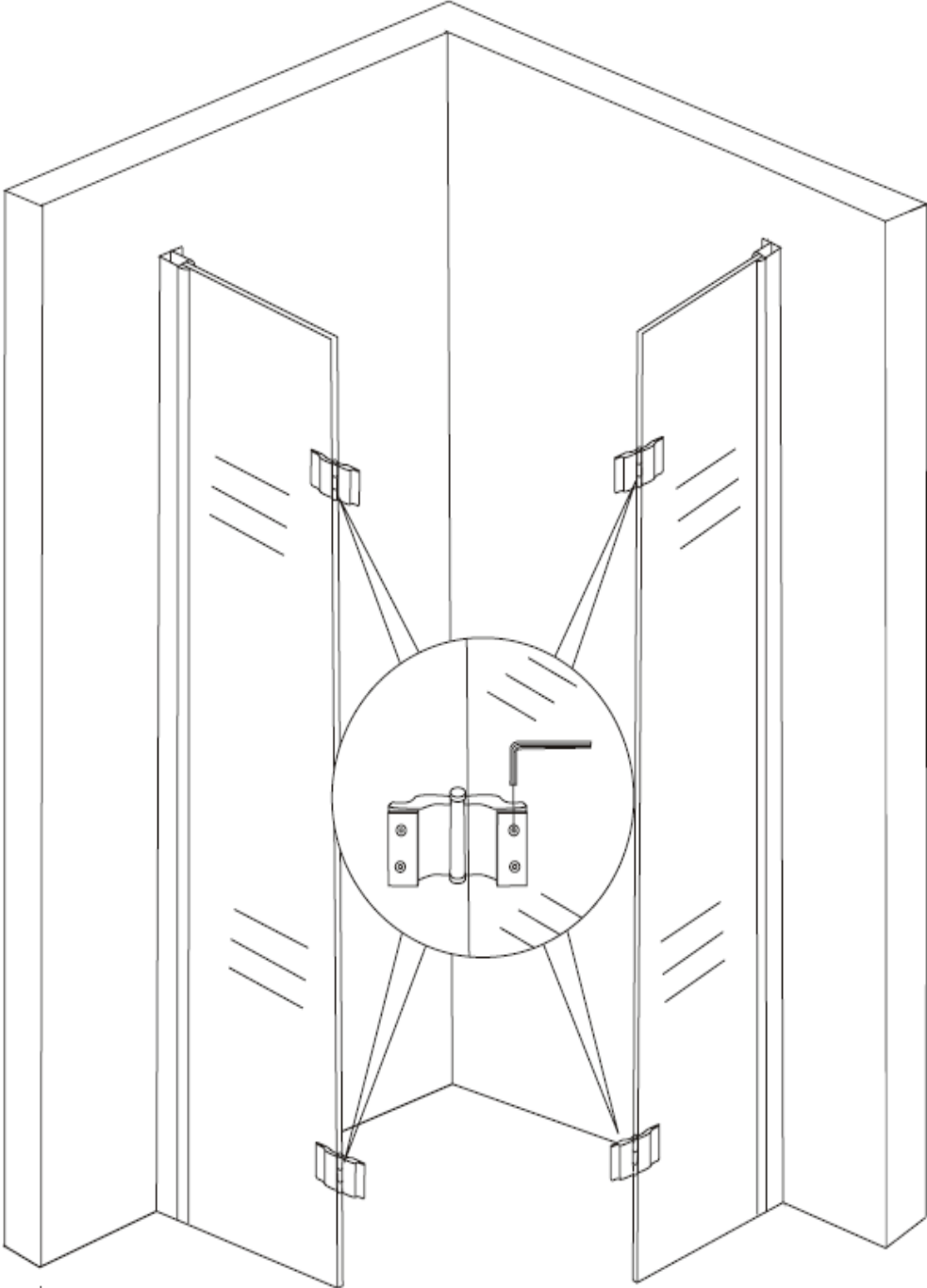
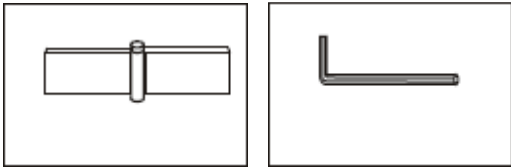

Verschrauben Sie die Scharniere mit den Türen und bringen Sie die Magnetdichtungen am Tür-Glas an

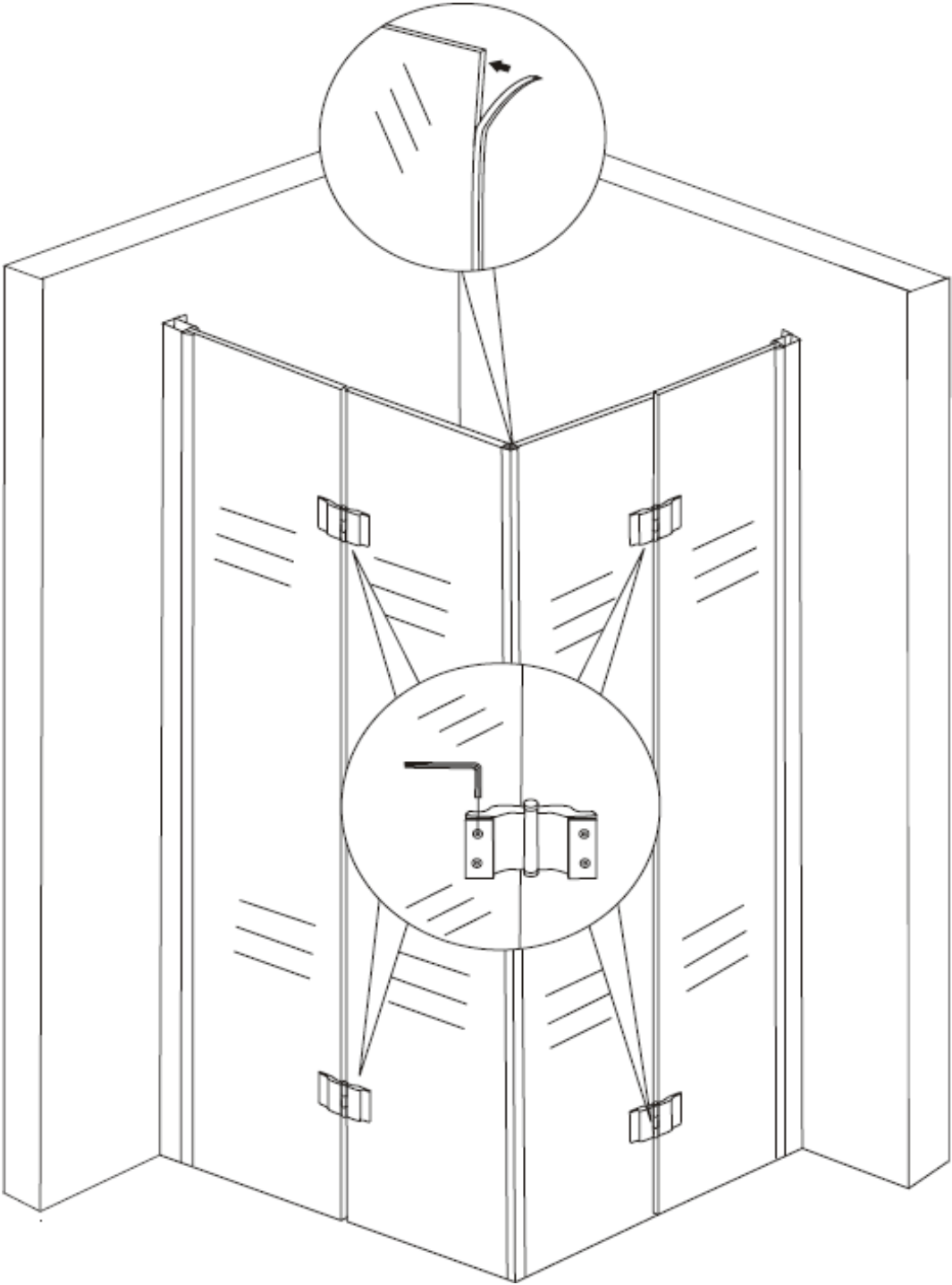
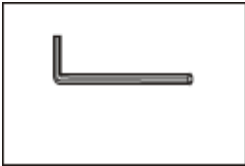

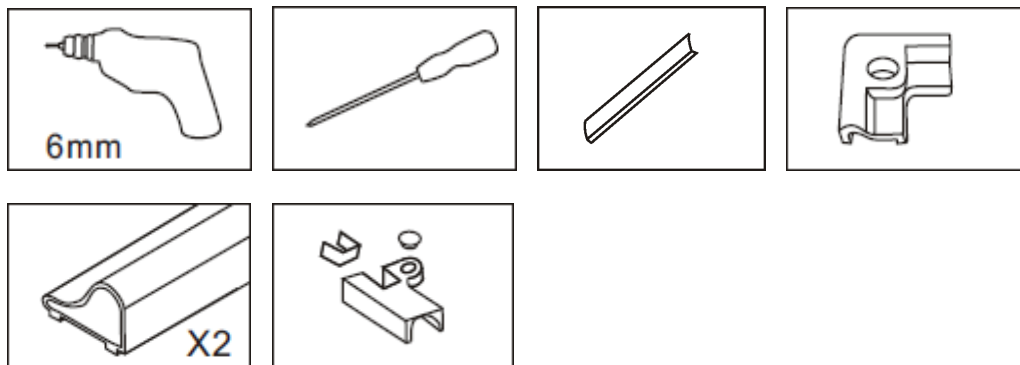

1. Bohren Sie an den vorgesehenen Stellen durch das Wandprofil und fixieren Sie die feststehenden Elemente gemäß dem nachfolgendem Bild
2. Bingen Sie die Abdeckleiste zwecks Verdeckung der Verschraubung an (wird ein geklickt)
3. Kleben Sie die Schwalleisten mittels Silikon unter den Türen mit den Adaptern auf der Duschwanne (bitte nicht verschrauben!)



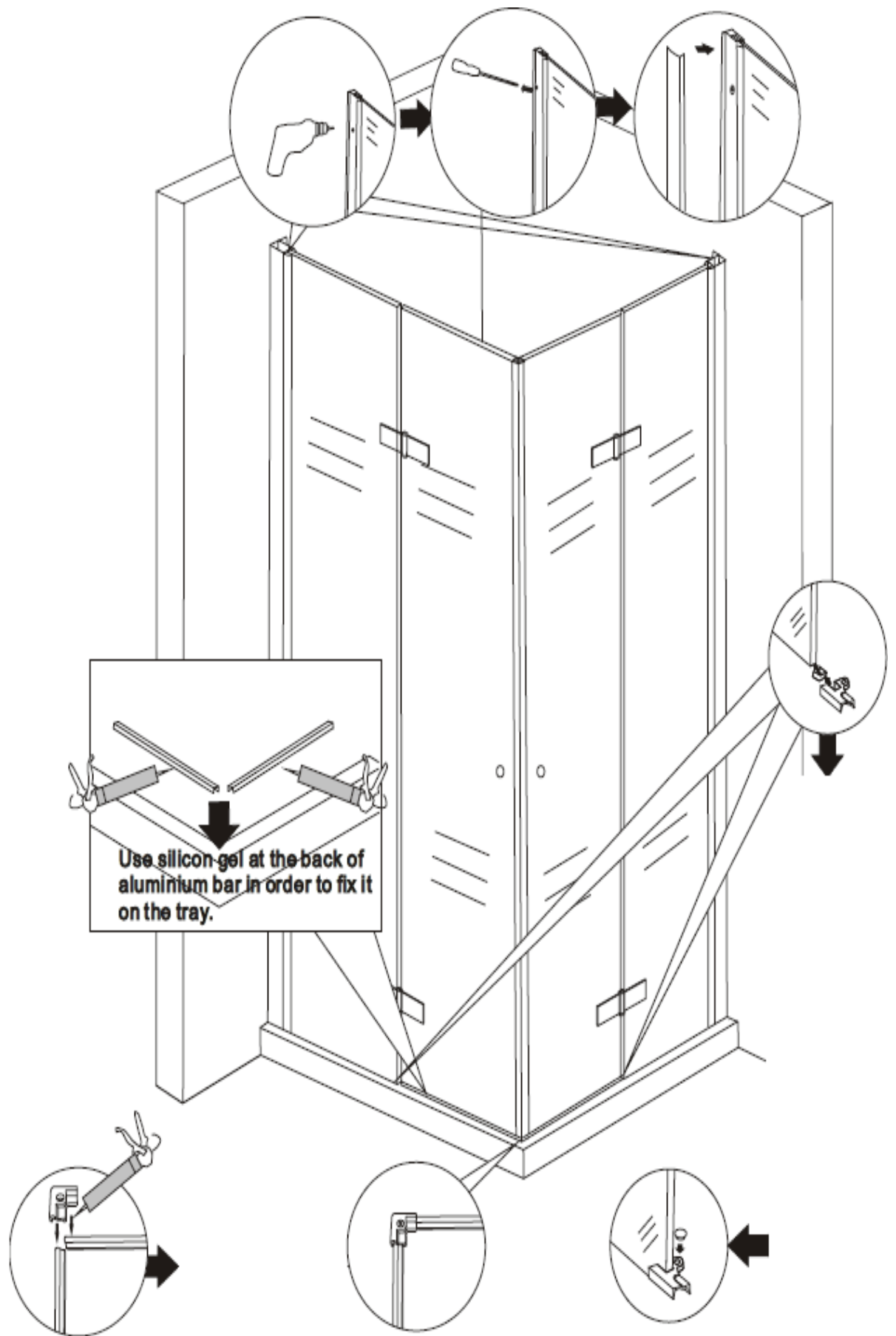

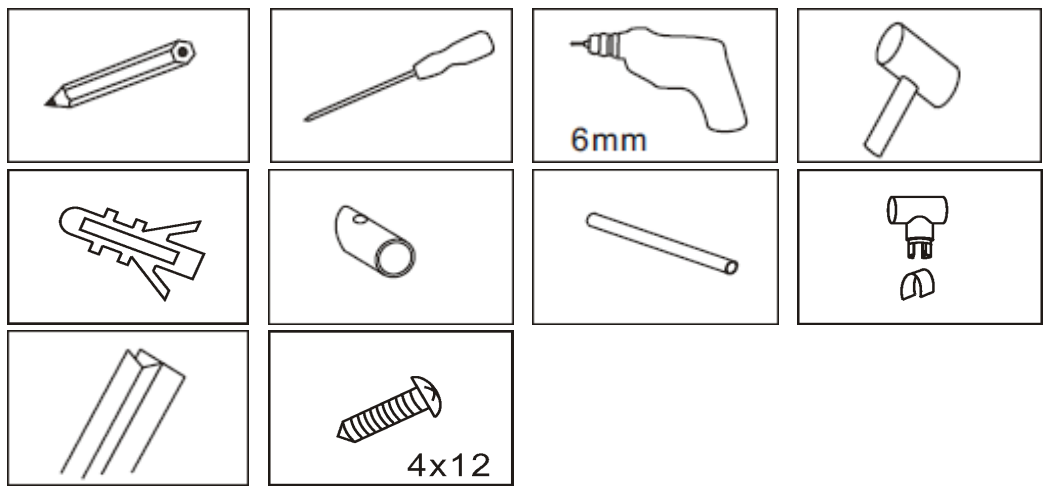

1. Installieren Sie die Stabilisationsstangen wie abgebildet.
2. Bringen Sie die Zwischendichtungen an den feststehenden Elementen an

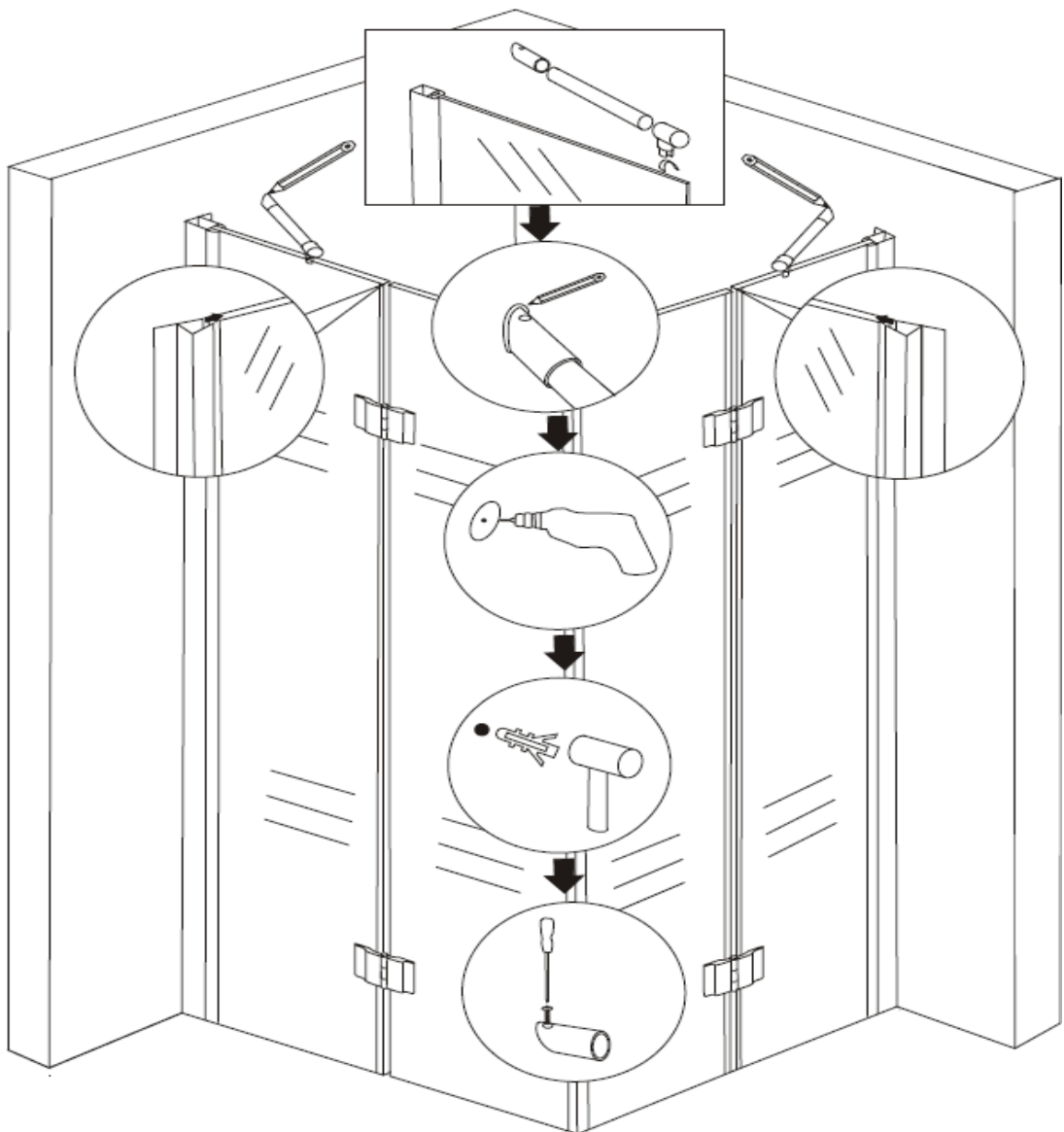

1. Verschrauben Sie die Türgriffe
2. Installieren Sie die oberen Profil Abdeckung an
3. Versiegeln Sie die feststehenden Elemente sowie die Wandprofile mittels Silikon
4. Bringen Sie die unteren Türdichtungen an und schneiden Sie diese auf Gehrung, die Magnetleisten werden von oben auf „stoß“ gesenkt

